

VIA鉄道で  
出会う  
ユニークな  
場所と人々

# 列車で 旅する カナダ

(カナダの風景をお楽しみください)

# 旅の あるべき姿

ゆったりと座ってくつろぎ、列車だからこそ味わえるカナダの旅をお楽しみください。おしゃべりをしたり、うたた寝をしたり、移りゆく景色をただ眺めたりするだけ—列車の旅はこの上なく快適です。どこに旅をしようが、VIAのスタッフと心地の良いリズムがあなたの旅を忘れられないものにします。ちょうど旅の途中の景色のように。



# カナダを感じるもうひとつの方法

—●—  
ジャスパー—○—プリンス・ルパート

—●—  
**The Canadian**  
トロント—○—バンクーバー

—●—  
ウィニペグ—○—チャーチル

—●—  
サドバリー—○—ホワイトリバー

—●—  
**Corridor**  
ケベック・シティー—○—ウィンザー

—●—  
モントリオール—○—センタール  
モントリオール—○—ジョンキエール

—●—  
**The Ocean**  
モントリオール—○—ハリファックス



THE CANADIAN

# 雄大な西部への旅

## トロント⇄バンクーバー

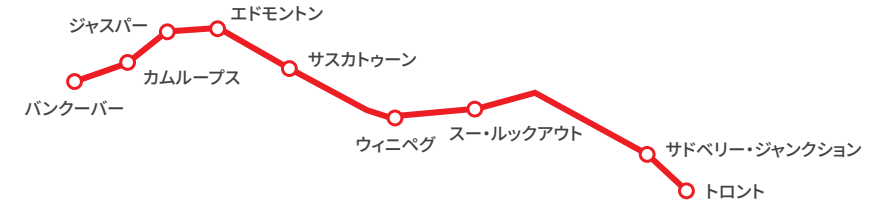

列車に足を踏み入れた瞬間、冒険は始まります。街の喧騒は、森や湖、草原を通り過ぎるうちに心地よい列車の揺れにかわります。これ以上の景色はないと思ったとたん、目の前に想像を絶する素晴らしいロッキー山脈が現れます。カナディアンに乗ると、カナダをより良く知ることができるでしょう。

4泊

4,466km

プレステージ寝台車クラス、寝台車プラスクラス、エコノミークラス

### 息を呑む風景

快適なキャビンからでも、眺めの良い展望車からでも、VIA鉄道が「カナダ最高の車窓」と呼ばれる理由がわかります。

### 快適さを味わう

ゆったりとした座席と寝台車両、快適なラウンジ。リラックスして鉄道の旅を楽しむために必要なものがすべて揃っています。

### 旅行する価値があるほどの食事

カナダ伝統料理やご当地グルメを体験し、別の側面からカナダを発見してください。専任シェフによる新鮮な食事をご堪能ください。<sup>1</sup>

### ワンランク上の体験

豪華なお食事とバーサービス、そして専用のコンシェルジュ。プレステージ寝台車クラスでは、最上級のおもてなしと素晴らしい景色をお楽しみください。



# 都市から始まる休暇

ケベック・シティー。ー。ウィンザー

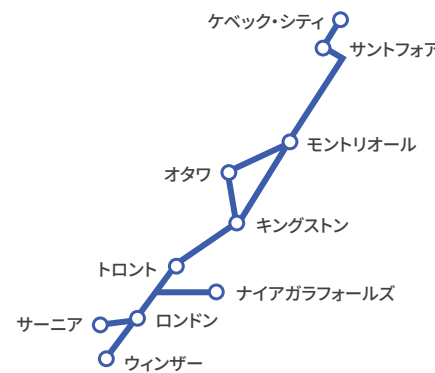

都市観光でも、リフレッシュするための週末旅行でも、渋滞にはまってしまつては旅行も楽しめません。

そこでストレスのない快適な旅行をしませんか？フェスティバルや美術館、美味しいレストランを訪れるには、都市から都市へ簡単・快適に移動できる列車をぜひご利用ください。<sup>2</sup> さあ、列車の旅を楽しみましょう。

1,765km

48 駅

ビジネスクラス、  
エコノミークラス

## 都市から都市へ

渋滞や駐車心配は無し。目的地まで簡単、快適に行けます。

## 手間いらず

予約は簡単で、即乗車が可能です。

## 快適な車内

足元に余裕のあるゆったりとした座席、車内での食事、リラックスできる環境です。

## インターネット接続

無料Wi-Fiやコンセントを備えているため、携帯電話をいつでもご利用いただけます。

THE OCEAN



# 海沿いの旅路

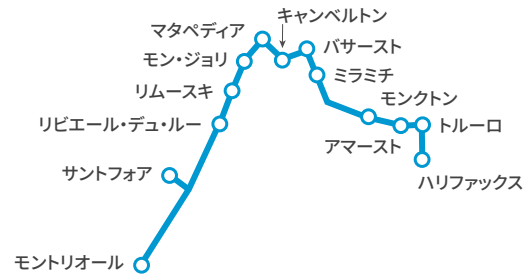

夕日が沈み、闇が街を包み込む頃、モントリオールを出発します。モンテレーの丘陵を越え東へ向かう途中、遠くの灯りが小さな町を照らす光景を目にすることでしょう。夜が明ける頃には、列車はシャルール湾岸を抜け、ほどなくしてモンクトン、そしてハリファックスに到着します。海への冒険はまだ続きます。

1泊  
1,346km  
寝台車プラスクラス、  
エコノミークラス

## 地元のグルメ

地元の素材を生かしたケータリングのお食事です。<sup>3</sup>

## サマープログラム

現地の歴史や文化を知ることができる興味深いプログラムでより充実した旅を実現します。

## インターネット接続

無料Wi-Fiやコンセントを備えているため、携帯電話をいつでもご利用いただけます。

## 便利な乗り換え

セントジョンズ島やプリンスエドワード島へは便利なフェリーやバスをご利用ください。

## モントリオール→ハリファックス



# 冒険心あふれる 北方ルート

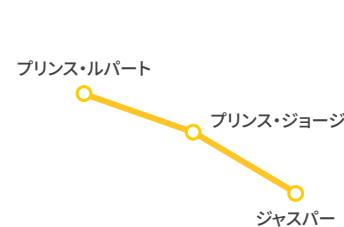

## ジャスパー ↔ プリンス・ルパート

ブリティッシュ・コロンビア州の起伏の激しい太平洋北岸へ続く、美しい川沿いを走ります。ジャスパー国立公園の見事な眺めを満喫し、カナディアンロッキーの雄大さを実感してください。もしかしたら野生生物を目撃するかもしれません。



## ウィニペグ ↔ チャーチル

マニトバ北部の亜北極地域へ向かうこのルートは、魅力的な体験が待っています。冬にはオーロラ、秋にはホッキョクグマ、夏にはシロイルカを見ることが出来るかもしれません。



## モントリオール ↔ センテール モントリオール ↔ ジョンキエール

険しい森林に覆われた風景。流れの速い川、滝、何百もの湖、素晴らしい景色の連続です。冒険好きの人や狩りやフィッシング好きの人は、きっと気に入るはず。



2日<sup>+</sup>  
1,160km  
ツアークラス、  
エコノミークラス

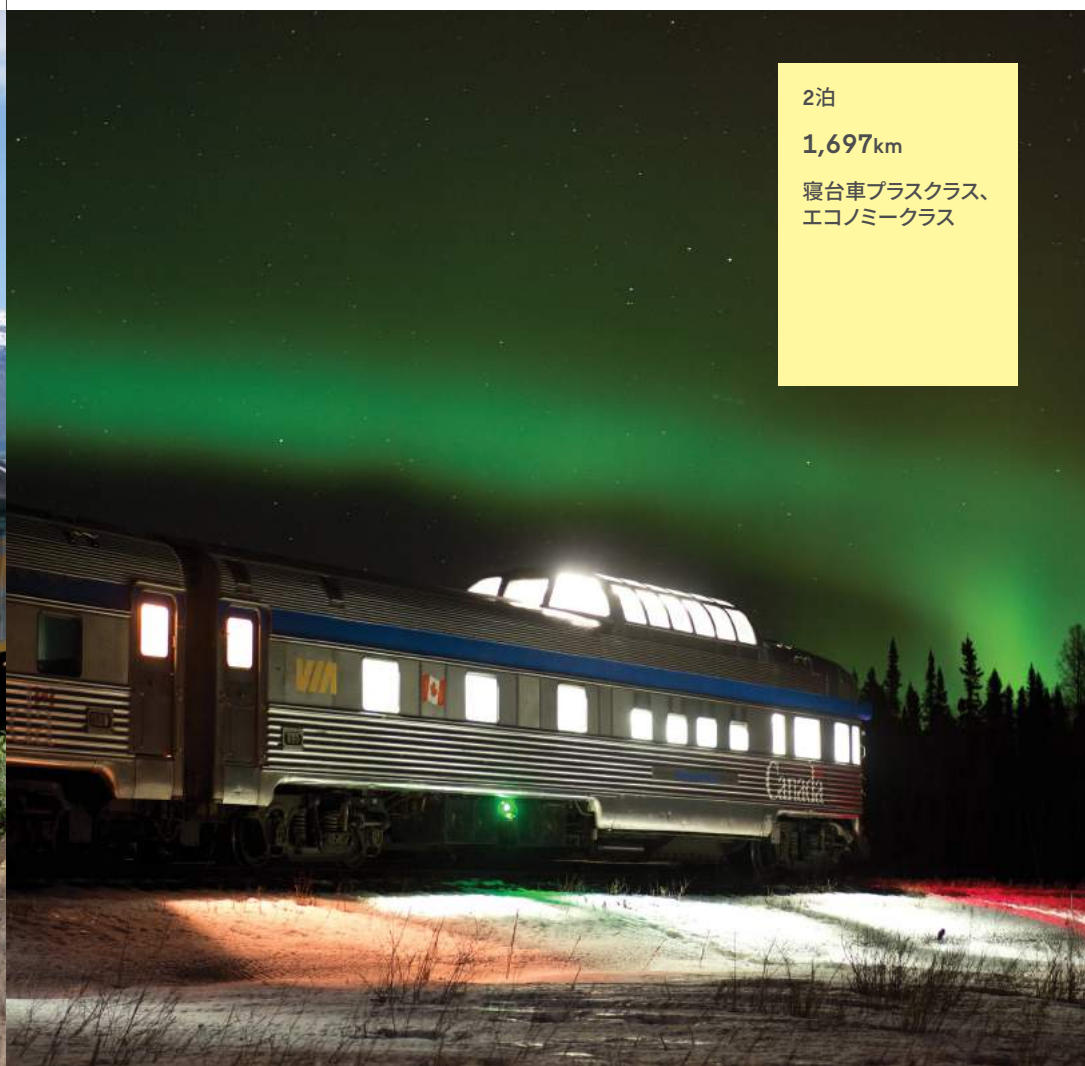

2泊  
1,697km  
寝台車プラスクラス、  
エコノミークラス

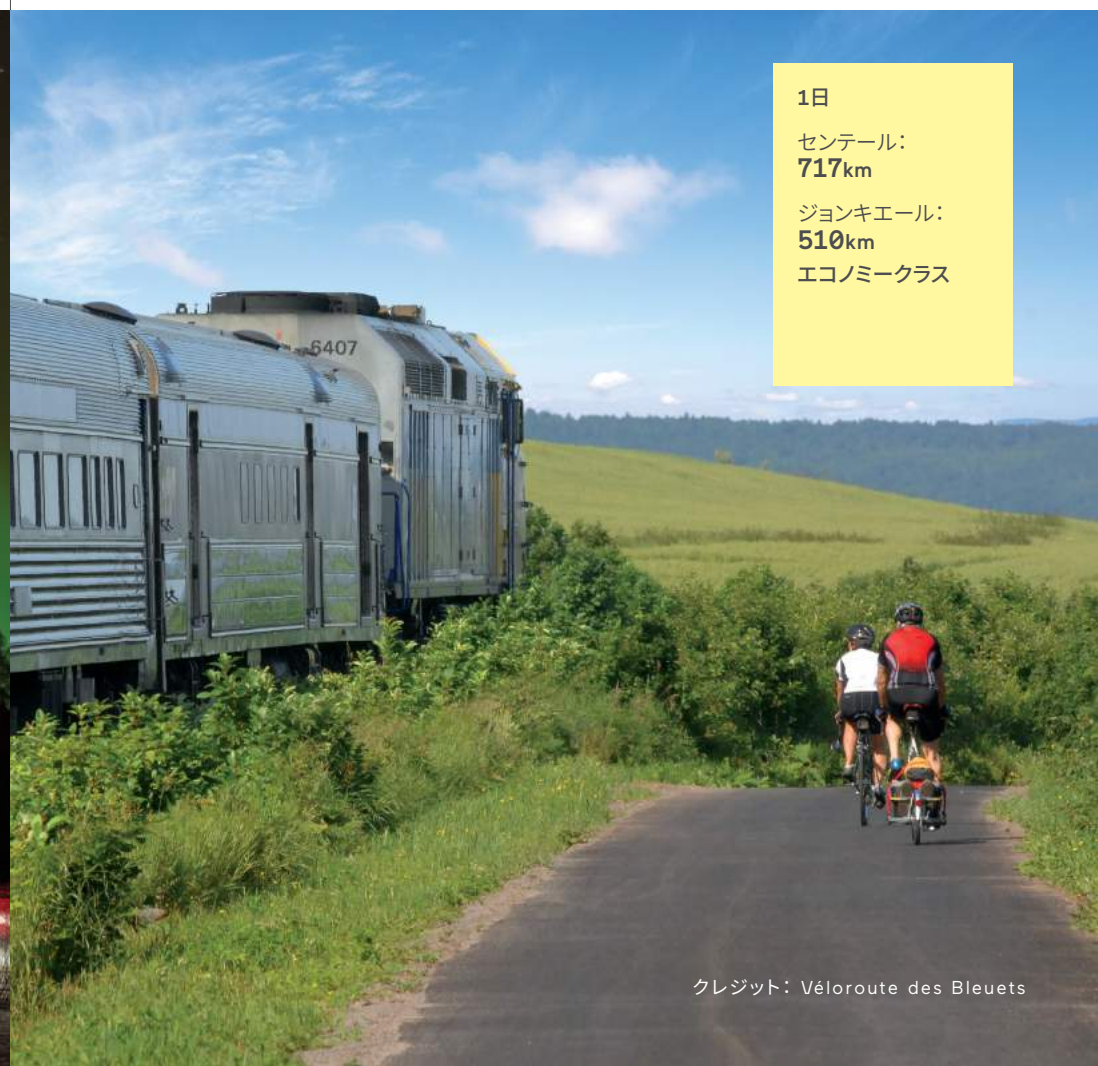

1日  
センテール：  
717km  
ジョンキエール：  
510km  
エコノミークラス

## マナー車両<sup>5</sup>



### 凡例

- 1人用個室寝台
- 2人用個室寝台
- 上下寝台
- 共同トイレ
- シャワー

寝台車クラスでは手荷物スペースをご利用いただけます。(手荷物スペースには限りがございます)

### ■ 上下寝台

日中はオープンで向かい合った2つのソファ席で構成されています。夜間は、2段ベッドになり、厚手のカーテンで仕切られ、お客様のプライバシーを確保します。車内の共同トイレをご利用ください。

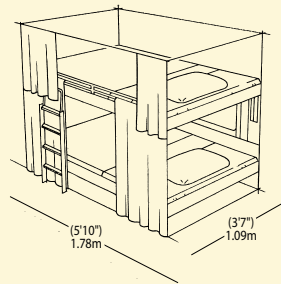

### ■ 1人用個室寝台

ベッドにもなるソファ席、トイレ(夜間はベッドで隠されます)と洗面台がある個室。

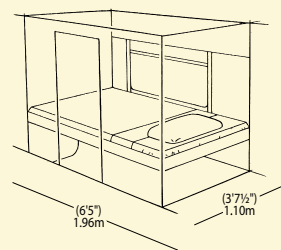

### ■ 2人用個室寝台

2つの肘掛椅子と格納式2段ベッド、個室トイレ、洗面台がある個室。

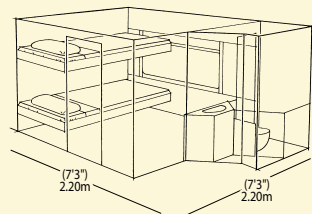

## スイート

2人用個室寝台を2つ合わせた部屋(壁は撤去)。部屋には2つの個室トイレと洗面台があります。寝台車プラスクラスには専用の洗面所があります。<sup>6</sup> ルネッサンス寝台車でもスイートをご利用いただけます。4名様のご利用についてはお問い合わせください。



## プレステージ寝台車 (the Canadian)

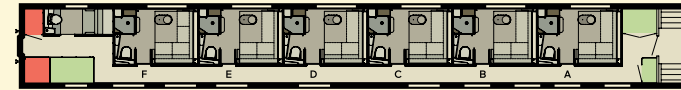

### ■ プレステージ寝台車クラス

2015年春よりサービスを開始。思い出に残る鉄道体験を提供します。

- 2人用個室寝台車プラスより約1.5倍の広さと通常のキャビンより大きな窓
- 日中は皮張りのL字型ソファ、夜は収納式ダブルベッドに変身
- 専用のシャワー付き化粧室
- オンデマンドで映画も選べる薄型テレビ
- お飲物が揃ったミニバー
- 無料のバーサービス
- 温度設定が可能な快適なキャビン
- ダイニング・カーへの優先的なご案内

- 専用のコンシェルジュサービス
- ワインテイスティングや地元の歴史や文化が学べる車内アクティビティ

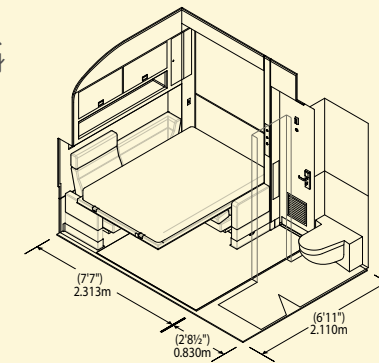

## ルネッサンス車両 (the Ocean)



- 寝室1~6  
専用バスルームにシャワー完備
- 寝室7~10  
シャワーはありません

2人用個室寝台の客室と車いすでもご利用できる客室(1室)で構成されます。

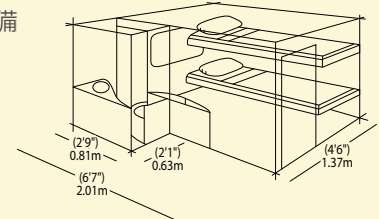

### レイルパス

VIA鉄道の路線内のご旅行では、お得なレイルパスをご利用いただけます。

### 60歳以上/若/団体/家族向けの特別割引

鉄道はカップル、ご家族、お友達と一緒に、手ごろな価格で気軽に旅行できる移動手段です。VIA 鉄道は10名以上の旅行団体、子ども、若者(12~25歳)、60歳以上の旅行者向けに割引料金を提供しています。また、大人と座席を共有する24ヶ月未満の乳幼児は無料です。介助が必要な旅行者の同伴者向けにも特別料金が適用されます。

### 支援サービス

VIA 鉄道はお客様の特別なニーズにも対応します。車椅子での移動またはその他のサポートが必要な場合は、支援サービス(駅および鉄道施設によって異なります)がお客様をサポートします。予約時に必要なサービスを利用できるかご確認いただき、48時間以上前までに詳細を担当者までお知らせください。

### 手荷物ポリシー

ほとんどの長距離列車には手荷物専用車両があり、お客様は一部の手荷物を預けることができます。ただし、短距離列車では、

お一人当たりの手荷物を制限するため、手荷物専用車両がない列車もあります。

### ペットとのご旅行

介助犬を除き、ペットは客車内に同伴することはできません。猫や犬は、ペットが立てるような鍵の掛かった頑丈なケージに入れてお渡しいただける場合は、荷物専用車両でお預かりします。時期によっては、ペットの預かりができない場合がございます。

### パッケージ

列車、ホテル、アクティビティが一緒になったパッケージもご予約できますので、安

心して旅行をお楽しみください。詳細はtrainpackages.caをご覧ください。

### 電話(お問い合わせ&ご予約)

カナダおよび米国のすべての地域からのフリーダイヤル  
1 888 VIA-RAIL (1 888 842-7245)  
TTY 1 800 268-9503  
(聴覚に障害のある方向け)

詳細はviarail.ca  
をご覧ください。

1. プレステージおよび寝台車プラスクラスのみ 2. オタワの駅は都心部から6 km離れた場所にあります 3. 寝台車クラスのみ 4. プリンズ・ジョージでの一泊の宿泊および移動は含まれていません  
5. ウィニペグ-チャーチル路線およびピークシーズのカナディアンでは設備が異なります 6. 図には示されていません



# カナダで お待ちしております



85-M 10941 6002 (05/2019)

viarail.ca



\*登録商標はVIA Rail Canada Inc. によって所有されています。™商標はVIA Rail Canada Inc. によって所有されています。